



Husqvarna®



Посібник користувача Kullanım kılavuzu
Instrucțiuni de utilizare
Ръководство за експлоатация
PG280 PG400



UA TR RO BG

Перед експлуатацією культиватора уважно прочитайте це керівництво та переконайтесь, що Вам все зрозуміло.

Makineyi kullanmadan önce kullanım kılavuzunu iyice okuyarak içeriğini kavrayınız.

Citiți cu atenție instrucțiunile de utilizare și asigurați-vă că ați înțeles conținutul înainte de a folosi mașina.
Преди да започнете работа с машината прочетете внимателно ръководството за експлоатация и се убедете, че го разбирате правилно.

ОБЯСНЕНИЕ НА УСЛОВНИТЕ ОБОЗНАЧЕНИЯ

Условни обозначения на машината:

ПРЕДУПРЕЖДЕНИЕ! Машината може да се окаже опасен инструмент ако се използва неправилно или безгрижно, което може да доведе до сериозно или фатално нараняване на оператора или други лица.

Преди да започнете работа с машината прочетете внимателно ръководството за експлоатация и се убедете, че го разбирате правилно.

Използвайте личната защитна екипировка. Виж указанията в раздел Лична защитна екипировка.

ПРЕДУПРЕЖДЕНИЕ! При шлифване се образува прах, вдишването на който може да доведе до наранявания. Използвайте одобрена предпазна маска. Винаги осигурявайте добра вентилация.

Тази продукт отговаря на изискванията на валидните ЕО директиви.

Обозначения, свързани с околната среда. Символите върху продукта или неговата опаковка показват, че този продукт не може да бъде третиран като домашен отпадък.

Подавайки този продукт на правилното място, вие спомагате за предотвратяване на потенциалното негативно отражение върху околната среда и хората, което би могло да настъпи иначе в резултат на неправилно изхвърляне на този продукт.

За повече подробна информация относно рециклирането на този продукт се свържете с местната администрация, услугите за битови отпадъци или магазина, откъдето сте закупили продукта.

Останалите символи/лепенки със символи, обозначени или поставени на машината, се отнасят до специфични изисквания по отношение на сертификати за определени пазари.



Обяснение на нивата на предупреждение

Тези предупреждения са степенувани в три нива.

ПРЕДУПРЕЖДЕНИЕ!



ПРЕДУПРЕЖДЕНИЕ! Сигнализира за опасни ситуации, които, ако не се избягват, ще доведат до смърт или сериозно нараняване.

ВНИМАНИЕ!



ВНИМАНИЕ! Сигнализира за опасни ситуации, които, ако не се избягват, могат да доведат до леки или средни наранявания.

ИЗВЕСТИЕ!

ИЗВЕСТИЕ! Отнася се до практики, които не са свързани с телесните повреди.

СЪДЪРЖАНИЕ

Съдържание

ОБЯСНЕНИЕ НА УСЛОВНИТЕ ОБОЗНАЧЕНИЯ	
Условни обозначения на машината:	64
Обяснение на нивата на предупреждение	64
СЪДЪРЖАНИЕ	
Съдържание	65
ПРЕДСТАВЯНЕ	
Уважаеми потребителю!	66
Устройство и функции	66
PG280	66
PG400	66
КАКВО - КЪДЕ?	
Елементи на шлайфмашината.	67
ОБОРУДВАНЕ ЗА БЕЗОПАСНОСТ НА МАШИНАТА	
Основни принципи	68
Ключ за спиране/пускане	68
Аварийна спиратка	68
ЕКСПЛОАТАЦИЯ	
Основни предпазни мерки по техниката за безопасност	69
Лична безопасност	70
Различни режими на машината	72
Регулиране на дръжката	72
Свържете прахосмукачката	72
Ръководство за шлифоване	73
Определяне на твърдостта на бетон	74
Посока на въртене на двигателя	74
Избор на диамант	74
Смяна на диамантите	79
Шлифоване на ръбове PG280	79
Транспорт и съхранение	80
СТАРТИРАНЕ И ИЗКЛЮЧВАНЕ	
Преди да започнете	82
Стартиране	82
Изключване	82
ПОДДРЪЖКА	
Грешки и отстраняване на неизправности	83
Поддръжка	83
Сервиз	83
ТЕХНИЧЕСКИ ХАРАКТЕРИСТИКИ	
PG280	84
PG400	84
PG280, PG400	84
ЕО-уверение за съответствие	85

ПРЕДСТАВЯНЕ

Уважаеми потребителю!

Благодарим ви, че избрахте продукт на Husqvarna!

Ние се надяваме, че вие ще останете доволни от машината и че тя ще остане ваш верен помощник в продължение на много години. Покупката на един от продуктите ни ви осигурява достъп до професионална помощ при ремонти и обслужване. Ако търговецът на дребно, който ви е продал машината, не е един от оторизирани дистрибутори, поискайте от него адреса на най-близкия до вас наш сервиз.

Надяваме се, че това ръководство за експлоатация ще ви бъде от голяма полза. Уверете се, че то винаги е подръка на работното място. Спазването на инструкциите (за работа, обслужване, поддръжка и т.н.) може значително да подобри срока на експлоатация на машината ви и дори да повиши стойността ѝ при препродажба. Ако решите да продавате машината си, непременно предайте Наръчника на оператора на новия ѝ собственик.

Повече от 300 години иновация

Husqvarna AB е шведска компания с дълга история, простираща се чак до 1689 г., когато крал Карл XI построил фабрика за производство на мускети. По това време вече била положена основата за инженерните умения зад разработката на някои от водещите продукти в света в области като ловни оръжия, колелета, мотоциклети, домашни потреби, шевни машини и продукти за ползване на открито.

Husqvarna е глобалният лидер в производството на продукти за външно ползване за горски работи, поддръжка на паркове, градинарство, както и режещо оборудване и диамантени инструменти за строителството и каменоделството.

Отговорност на притежателя

Отговорност на собственика/работодателя е да подсигури оператора да има достатъчно познание за използването на машината безопасно. Надзирателите и операторите трябва да са прочели и разбрали ръководство за експлоатация. Те трябва да са запознати с:

- Инструкциите за безопасност на машината.
- Диапазона от приложения и ограничения на машината.
- Как трябва да се използва и поддържа машината.

Националните закони може да регулират използването на тази машина. Открийте какви закони са приложими на мястото, където работите, преди да започнете да използвате машината.

Запазено право на производителя

След публикуването на това ръководство Husqvarna има право да публикува допълнителна информация за безопасна работа с този продукт. Задължение на притежателя е да спазва мерките за безопасна работа.

Husqvarna AB непрестанно усъвършенствува своите продукти и поради това си запазва правото да променя примерно оформянето им, външния им вид и др. без предварително уведомление.

За потребителска информация и помощ се свържете с нас на нашия уебсайт: www.husqvarna.com

Устройство и функции

Продуктите на Husqvarna се отличават с качества като висока производителност, надеждност, иновативна технология, напредничави технически решения и съобразяване с околната среда. За безопасна работа с този продукт е нужно внимателно да се прочете това ръководство от оператора на машината. За повече информация може да се обърнете към вашия дистрибутор или Husqvarna.

Някои от тези уникални функции на вашия продукт са описани по-долу.

PG280

- Машината е предназначена за шлифване на бетонни повърхности с различна твърдост.
- PG280 е здрава и лесна за използване
- Машината може да се сгъва и да се прибира за по-лесно транспортиране.
- Машината е оборудвана с подвижен капак.
- Машината представлява шлайфмашина за ръбове.
- Еднофазов 3-фазово
- 280 mm повърхност на шлифване

PG400

- Машината е предназначена за шлифване на бетонни повърхности с различна твърдост.
- PG400 е здрава и лесна за използване
- Машината може да се сгъва и да се прибира за по-лесно транспортиране.
- Машината е оборудвана с подвижен капак.
- Еднофазов 3-фазово
- 400 mm повърхност на шлифване

КАКВО - КЪДЕ?

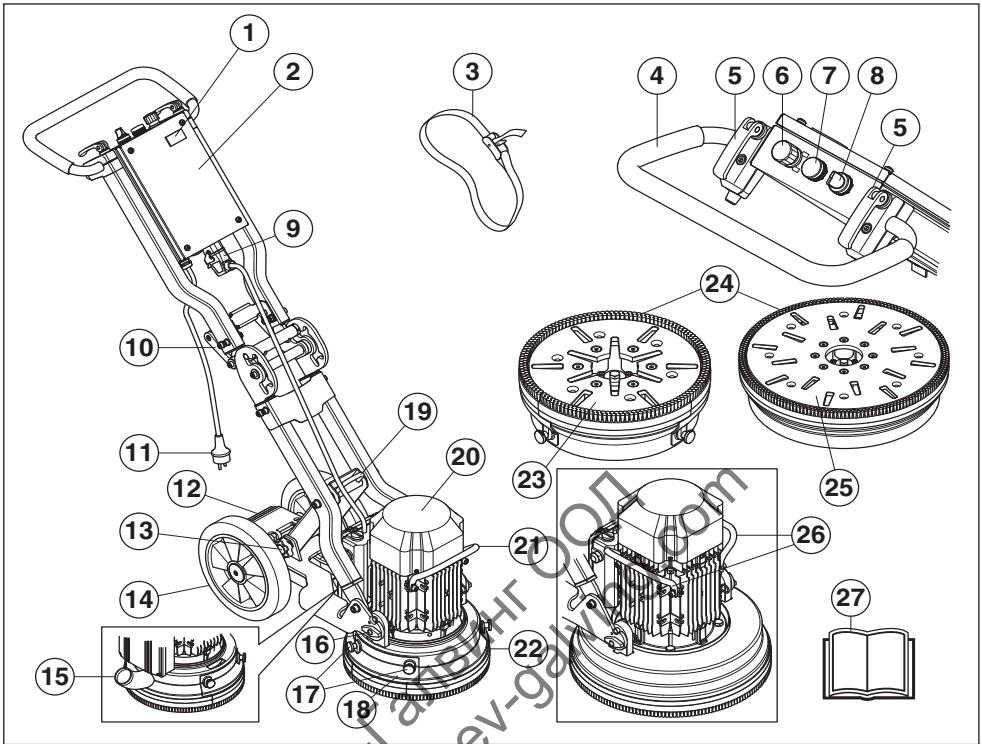

Елементи на шлайфмашината.

- | | | | |
|----|---|----|---|
| 1 | Брояч | 15 | Връзка, маркуч за вакуум |
| 2 | Електрически корпус | 16 | Приспособление за двигателя/главата за шлифване |
| 3 | Ремъци за затягане | 17 | Винтове за капака за шлифване на ръбове – PG280 |
| 4 | Дръжка/управление | 18 | Капак, шлифване на ръбове – PG280 |
| 5 | Лост за блокиране за регулиране на дръжката | 19 | Ухо за повдигане |
| 6 | Аварийна спирачка | 20 | Електрически мотор |
| 7 | Лампа за претоварване | 21 | Повдигаща ръкохватка, двигател – PG280 |
| 8 | Ключ за спиране/пускане | 22 | Подвижен капак |
| 9 | Връзка, бърза връзка за кабел към двигателя | 23 | Плоча за инструменти – PG280 |
| 10 | Дръжка за ъглова връзка | 24 | Четка |
| 11 | Щелсел | 25 | Плоча за инструменти – PG400 |
| 12 | Педал за крака – PG280 | 26 | Повдигаща ръкохватка, двигател – PG400 |
| 13 | Застопоряваща ръчка | 27 | Ръководство за експлоатация |
| 14 | Гумени колела | | |

ОБОРУДВАНЕ ЗА БЕЗОПАСНОСТ НА МАШИНАТА

Основни принципи



ПРЕДУПРЕЖДЕНИЕ! Не използвайте никога машина с неизправно защитно оборудване. Проверките и поддръжката следва да се извършват съгласно указанията в този раздел. Ако машината ви не издържи на някоя от изброените проверки, следва да се свържете със сервиза си за извършване на ремонт.

В този раздел са описани различните защитни устройства на машината, тяхното действие, както и начинът за извършване на преглед и поддръжка за да се гарантира безопасността при работа.

ВНИМАНИЕ! Свържете кабела на двигателя към електрическото отделение, преди да свържете щепсела.

Ключ за спиране/пускане

Бутонът за стартиране/спиране трябва да се използва за стартиране и спиране на машината.

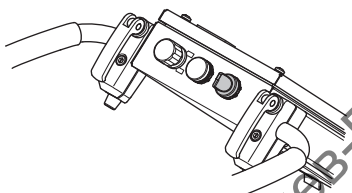

Проверка на ключа за спиране/пускане

Проверете дали бутонът за аварийно спиране или бутонът за спиране на машината не са натиснати, като ги завъртите по часовниковата стрелка.

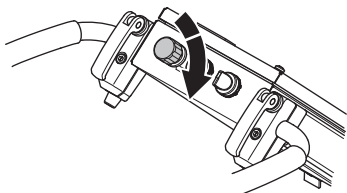

- Намалете натиска между шлифования диск и пода, като натиснете надолу дръжката, без да повдигате машината за шлифоване от пода, когато започнете.

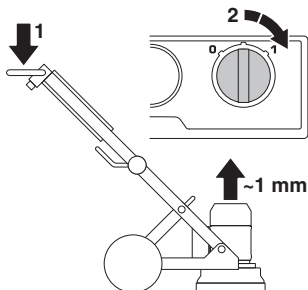

- Пуснете машината, като завъртите ключа 0/1 на положение 1 (задвижване). Машината ще стартира плавно и ще ускори до зададената скорост в рамките на 5 секунди.
- Завъртете ключа за стартиране/спиране на '0' (стоп), за да спрете машината.

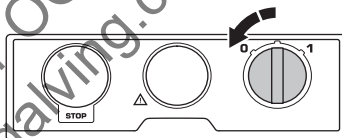

Аварийна спирачка

Бутонът за аварийно спиране се използва за бързо изключване на двигателя. Бутонът за аварийно спиране на машината прекъсва захранването.

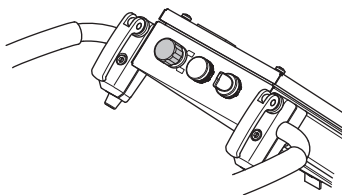

Проверка на аварийната спирачка

- Натиснете бутона за аварийно спиране. Проверете дали двигателят спира.
- Освободете бутона на аварийната спирачка (завъртете по часовниковата стрелка).

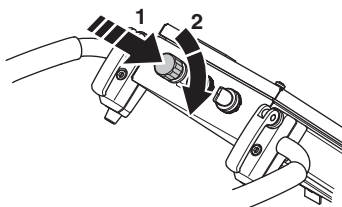

Основни предпазни мерки по техниката за безопасност



ПРЕДУПРЕЖДЕНИЕ! Този раздел описва основните препоръки за безопасна работа с машината. Тази информация не може да замени професионалната квалификация и опита на специалист. Ако се окажете в ситуация, в която се чувствувате застрашени, преустановете работата и се посъветвайте със специалист. Свържете се с вашия търговец, сервизен агент или с опитен потребител. Избягвайте работа, за която смятате, че не сте достатъчно квалифицирани!

- Не използвайте машината, без да сте прочели и разбрали съдържанието на това ръководство за експлоатация. Запазете всички предупреждения и инструкции за бъдещи справки.

Безопасност на работната област

- Поддържайте работната област чиста и добре осветена. Мръсните и тъмните области са по-предразполагащи към инциденти.
- Машината не трябва да се използва в зони, в които съществува потенциална опасност от пожар или експлозии.

Електрическа безопасност



ПРЕДУПРЕЖДЕНИЕ! Винаги има риск от електрически удар от машини, захранвани с електричество. Избягвайте неблагоприятни климатични условия и контакт на тялото с гръмоотводи и метални предмети. Винаги следвайте инструкциите в Ръководството за експлоатация, за да избегнете щети.

Никога не свързвайте машината към контакт, ако щепселът или кабелът са повредени.

- Проверете дали волтажът на електрическата мрежа отговаря на обявеното на машината.
- Инспекцията и/или поддръжката трябва да се извършват при изключен мотор и изваден кабел.
- Винаги изключвайте машината, преди да извадите захранващия щепсел.

- Никога не дърпайте машината за кабела и не изваждайте щепсела от контакта, като го дърпате за кабела. Хванете щепсела, за да извадите захранващия кабел.
- Никога не използвайте машината, ако има повреден кабел или щепсел; оставете я в оторизиран сервиз за поправка.
- Машината никога не трябва да се придвижва на такава дълбочина във водата, че тя да достига до оборудването на машината. Оборудването може да се повреди и машината може да бъде под напрежение, което ще доведе до телесни повреди.
- Винаги изваждайте захранващия кабел, когато свързвате и разкачате контакта между двигателя и електрическото отделение.

Инструкции за заземяване



ПРЕДУПРЕЖДЕНИЕ! Неправилното свързване може да доведе до опасност от електрически удар. Свържете се с квалифициран електротехник, ако се съмнявате, че машината е правилно заземена.

Не променяйте щепсела. Ако не влиза в контакта, помолете квалифициран електротехник да монтира подходящ контакт. Осигурете спазването на местните разпоредби и изисквания.

Ако не разбирате напълно инструкциите за заземяване, свържете се с квалифициран електротехник.

- Машината е оборудвана със заземен кабел и щепсел и винаги трябва да се свързва към заземен контакт. Това намалява опасността от електрически удар в случай на неизправност.
- Използването на адаптери с машината не е позволено.

Удължителни кабели

- Маркировката върху удължителния кабел трябва да бъде същата или със стойност, която е по-висока от стойността, посочена на типовата табелка на машината.
- Използвайте заземени удължителни кабели.
- Когато работите с електрически инструмент навън, използвайте удължителен кабел, който е подходящ за външна употреба. Използването на подходящ за външна употреба кабел намалява риска от електрически удар.
- Съхранявайте връзката на удължителния кабел суха и над земята.
- Дръжте кабела далеч от горещина, мазнина, остри ръбове или движещи се части. Наранените и оплетени кабели увеличават риска от електрически удар.
- Проверете дали кабелите са ненаранени и в добро състояние. Никога не използвайте машината, ако има повреден кабел, а го оставете в оторизиран сервиз за поправка.
- Не използвайте удължителен кабел, който е навит, за да избегнете прегряване.
- Проверете дали кабелът е зад вас, когато започнете да използвате машината, така че да не бъде наранен.
- Когато използвате разширителен кабел, използвайте само сертифицирани разширителни кабели с достатъчен обхват.

Лична безопасност



ПРЕДУПРЕЖДЕНИЕ! Прекаленото излагане на вибрации може да доведе до увреждане на кръвоносната система или увреждане на нервите при хора с влошена кръвна циркулация. Свържете се с лекаря си ако изпитвате симптоми от прекалено излагане на вибрации. Тези симптоми включват изтръпване, загуба на усещане, боцкане, болка, загуба на сила, промени в цвета на кожата или състоянието. Тези симптоми се проявяват обикновено в пръстите, ръцете или китките. Тези симптоми могат да се влошат при студени температури.

- Използвайте личната защитна екипировка. Виж указанията в раздел Лична защитна екипировка.
- Не работете никога с машината, ако сте уморени, или сте употребили алкохол или лекарства, които повлияват зрението, съобразителността и координацията на движенията.
- Никога не допускате други да използват машината без да сте се убедили, че те са разбрали съдържанието в инструкциите за експлоатация.
- Всички оператори трябва да бъдат обучени в използването на машината. Собственикът е отговорен за това операторите да получат задължителното обучение.
- Хората и животните могат да ви разсеят и това да доведе до загуба на управлението на машината. Затова бъдете винаги концентрирани върху работата си. Никога не позволявайте на децата да използват машината или да бъдат в близост до нея.
- Бъдете внимателни, тъй като облекло, дълга коса и бижута могат да бъдат закачени в движещите се части.
- Винаги има риск от наранявания поради раздробяване, когато работите с продукти, съдържащи движещи се части. Спазвайте дистанцията!
- Никога не оставяйте машината без надзор, докато двигателят работи.
- Уверете се, че винаги има друг човек наблизо, когато използвате машините, така че да можете да извикате за помощ в случай на инцидент.
- Необходимо е винаги да заставате сигурно и здраво при работна.

Лична защитна екипировка



ПРЕДУПРЕЖДЕНИЕ! При работа с машината трябва винаги да ползвате лична защитна екипировка одобрена от съответното ведомство. Личната защитна екипировка не изключва риск от травми, но намалява сериозността на травмата при злополука. Помолете своя дистрибутор за помощ при избора на подходяща екипировка.

- Антифони
- Защитни очила или маска
- Маска за дишане
- Здрави защитни ръкавици с надежден захват.
- Плътно прилягащо здраво и удобно облекло, което предоставя пълна свобода на движенията.
- Ботуши със стоманени бомбета и нехлъзгаща се подметка.
- Аптеката за първа помощ трябва винаги да е под ръка.

Употреба и грижа

- Използвайте машината единствено по предназначение.
- Поддържайте всички части в добро работно състояние и проверявайте дали всички фиксаци са здраво затегнати.
- Никога не използвайте машина, която е неизправна. Извършвайте описаните в това ръководство за експлоатация редовни проверки за безопасност, поддръжка и сервиз. Определени операции по поддръжката и сервиза се извършват единствено от квалифицирани специалисти. Вижте указанията в раздел 'Поддръжка'.
- Не изменяйте предпазните средства. Проверявайте редовно дали те функционират според предвиденото. Машината не бива да се използва с дефектни или разглобени предпазни средства.
- Никога не използвайте машина с изменения в оригиналната първоначална конструкция.
- Ползвайте само оригинални приспособления. Свържете се с вашия дилър за повече информация.
- Машината трябва да бъде стартирана само когато главите за шлифване са върху земята, освен ако не извършвате процедура по тестване, както е посочено в настоящето ръководство.

- Машината не трябва да бъде стартирана, без да сте закрепили четката. От съществено значение е да установите добро сцепление между мишината и пода, особено когато работите при приложения за сухо шлифване.
- По време на шлифване машината трябва да бъде свързана към прахосмукачка за отстраняване на праха.
- Уверете се, че машината е без захранване при смяна на диамантените инструменти чрез натискане на бутона за аварийно спиране и разкачане от захранващия контакт.
- Винаги разглобявайте диамантения инструмент след всяка операция по шлифване.
- Уверете се, че четката е здрава и чиста и прилепва плътно към пода. Повредената четка трябва винаги да се заменя.
- Плочата за инструменти продължава да се върти известно време след изключване на двигателя. Поддържайте шлифоването, докато вентилаторът спре напълно. Уверете се, че плочата за инструменти е спряла да се върти, преди да вдигнете машината.
При шлифване на лепила, асфалт, боя или подобни повърхности повдигнете леко предната част на машината след употреба, за да предотвратите залепването ѝ към пода поради топлината. Уверете се, че плочата за инструменти е спряла да се върти, преди да вдигнете машината.
- Диамантените инструменти може да са много горещи след употреба. Оставете машината да се охлади, преди да свалите диамантените сегменти. Използвайте защитни ръкавици.
- Винаги използвайте монтираното към машината ухо за повдигане, когато я повдигате.
- Винаги носете машината за дръжката за носене и ръкохватката.

Различни режими на машината

Работно положение

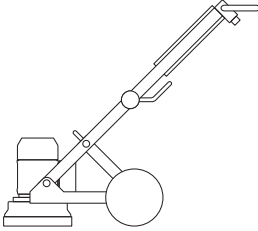

Сервизна позиция

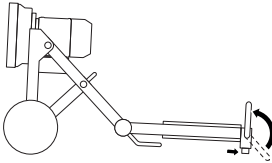

Наклонено положение при транспортиране

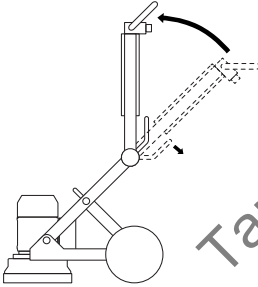

Положение за вдигане при транспортиране

Поставете подложка между двигателя и електрическия корпус, за да предотвратите повреда на машината.

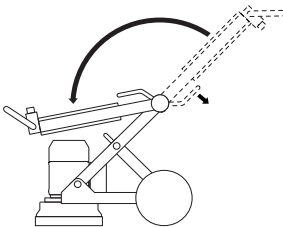

Регулиране на дръжката

Дръжката може да се регулира плавно. Ключът за заключване на дръжката има две позиции – едната е за заключено, а другата за отключено положение.

- Сгъването нагоре на ключа за заключване в отворено положение ще освободи скобата, която придържа дръжката, и може да се регулира до желаното положение.

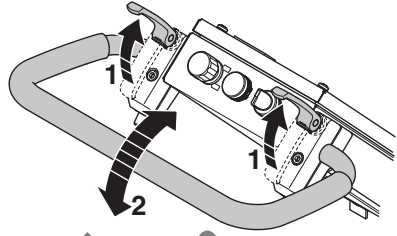

- Сгънете назад ключа за заключване до заключено положение.
- Здравината на закрепване на ключа за заключване в заключено положение може лесно да се регулира чрез завъртане на втулките под ключа за заключване.

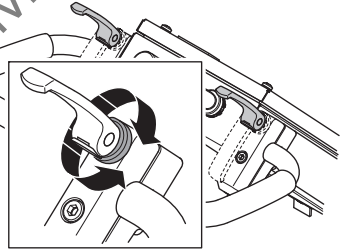

Свържете прахосмукачката

Използвайте система за изсмукване на прах на Husqvarna за цялостно управление на праха.

- Свържете прахосмукачката към машината. Използвайте 50 mm (2 инча) маркуч.

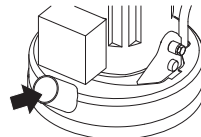

Уверете се, че филтрите в прахосмукачката са здрави и чисти. Обърнете внимание на праха по време на работа.

Ръководство за шлифване Диаманти

Въведение

Диамантеният сегмент се състои обикновено от два компонента:

- Диаманти (наричани също кристали или зърна). Промяната на размера на диамантите или зърната ще доведе и до промяна на твърдостта или финността на драскотините след процеса на шлифване.
- Свързващо вещество (метал или пластмаса). Прахът се смесва и разтваря в метално или пластмасово свързващо вещество. Ако използвате метал като свързващо вещество, крайният продукт се нарича диамантен сегмент с метална свързка или фритован диамантен сегмент. Ако използвате пластмаса като свързващо вещество, крайният продукт се нарича диамант с пластмасова свързка или полираш диск. Чрез промяна на твърдостта на свързващото вещество вие можете да промените колко бързо или бавно да се износва абразивният кръг на диаманта.

Основни принципи

По-долу е описано основното правило за използване на диамантени инструменти при шлифване. Както с всички правила, съществуват изключения или случаи, в които не се прилагат.

Размер на песъчинките на диаманта

Промяната на размера на песъчинките на диаманта до по-малък размер на частиците/песъчинките ще повлияе на работата на диамантения инструмент по следните начини:

- Създаване на по-фин модел на надраскване.
- По-дълъг срок на експлоатация на диамантените инструменти.

Обратното ще възникне при промяна към по-голям размер на частиците/песъчинките.

Свързващо вещество

Увеличаването на твърдостта на свързката ще доведе до:

- Създаване на по-фин модел на надраскване.
- По-дълъг срок на експлоатация на диамантените инструменти.
- Намаляване на производителността.

Обратното ще възникне, когато направите металната или полимерна свързка по-мека.

Брой на диамантените инструменти под машината

Повишен брой на инструментите под машината води до:

- Намален натиск върху всеки отделен диамантен сегмент – намаляване на скоростта на износване на диамантените сегменти.
- Намаляване на натоварването на машината, което води до по-малка консумация на ток от шлайфмашината.
- Създаване на по-плавен модел на надраскване (особено върху меки повърхности).

Обратното ще възникне, ако намалите броя на инструменти под машината.

Обобщение на принципите на диаманта

Диамантените инструменти трябва да бъдат износени, за да осигурят висока ефективност на шлифване. Износването на диамантените инструменти може да се повлияе от следните фактори:

- Натиск.
 - Здравина на свързката.
 - Размер на песъчинките на диаманта.
 - Брой на сегментите под машината.
 - Добавянето на допълнителен абразив (напр. пясък, силиконов карбид) върху пода ще доведе до повишаване на износването.
- Най-общо казано, колкото по-бързо се износи диамантеният сегмент, толкова по-бързо ще бъде продуктивността. Чрез промяна на факторите по-горе винаги можете да извършите промени, за да повлияете на следното:

- Модела на надраскване.
- Консумацията на ток на машината.
- Гладкостта на пода (вижте следващия раздел).
- Лекотата на работа.

Определяне на твърдостта на бетон

Всички бетонови повърхности се измерват по тяхната якост на натиск и в зависимост от това къде по света се намират се използват различни индекси на якост на натиск (напр. PSI и MPa). Най-общо казано колкото по-висока е стойността на якост на натиск, толкова по-твърд е бетонът и следователно толкова по-труден ще е за шлифване.

Но съществуват и фактори, които са различни от якостта на натиск, които определят колко твърд е подът и които следователно влияят върху избора на диамантен инструмент. Тъй като от гледна точка на шлифването най-често говорим само за горния слой (5 mm), повърхностната обработка на бетона и състоянието на бетонната повърхност много често имат по-голямо въздействие върху избора на диамантен сегмент в сравнение с якостта на натиск.

Фактори относно повърхността, които трябва да имате предвид при избора на диамант

Най-общо казано, ако бетонната повърхност е много гладка (т.е. най-вероятно е изравнена/загладена с пердашка), бетонът ще реагира все едно има голяма якост на натиск и поради това ще изисква сегмент с мека свързка.

Съответно, ако бетонната повърхност е груба/агресивна (т.е. повредена от дъжд, подложена на сачмоструйна обработка, мит бетон и т.н.), бетонът ще реагира все едно има малка якост на натиск и поради това ще изисква сегмент с твърда свързка.

Повърхностните покрития/замърсители (напр. епоксидно покритие, лепила за керамични плочки, нивелиращи вещества/замазки) често ще имат по-голямо влияние върху избора на диамант в сравнение с якостта на натиск на бетона.

Като общо правило при шлифване на бетонна плоча за първи път и ако не сте сигурни относно твърдостта ѝ, винаги започвайте с диаманти с по-твърда смазка под машината. Това ще гарантира най-малка степен на износване на диамантените сегменти. Ако диамант с твърда свързка не е подходящ за приложението, ще ви трябва само малко време, без да износват диамантите.

Ако извършите обратното (т.е. за начало използвате мек сегмент) и бетонът е мек или при обработка на абразивна повърхност или повърхностен замърсител, твърде възможно е да износите значително количество от диаманта за много кратък период от време.

Посока на въртене на двигателя

3-фазово

Посоката на двигателя може да се сменя чрез обръщане на полюсите в захранващия щепсел.

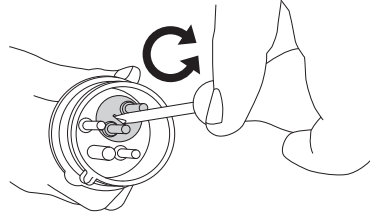

Еднофазов

Стрелката показва посоката на въртене на двигателя.

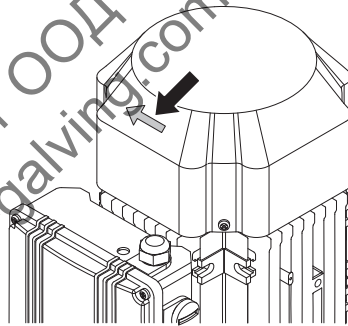

ИЗВЕСТИЕ! Инструментите Piranha/PCD са проектирани да работят само в една посока.

Избор на диамант

Начинът, по който диамантените сегменти са конфигурирани върху шлифовъчното устройство, влияе много върху производителността на машината, нивата на продуктивност и също така на качеството на готовия под.

Има различни конфигурации на диаманти, които могат да бъдат постигнати както на PG 400, така и на PG 280.

ЕКСПЛОАТАЦИЯ

Диаманти с метална свързка

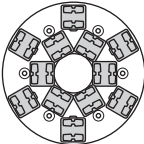

PG 280

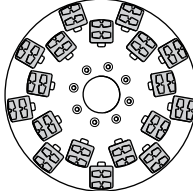

PG 400

Пълен комплект – вътрешен и външен ред

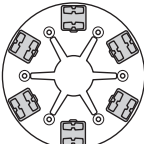

PG 280

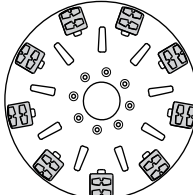

PG 400

Пълен комплект – външен ред

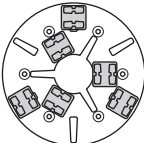

PG 280

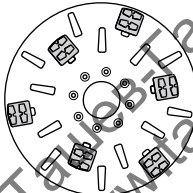

PG 400

Половин комплект – вътрешен и външен ред

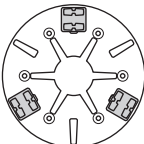

PG 280

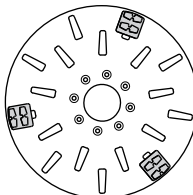

PG 400

Половин комплект – външен ред

За шлифване на ръбове PG280

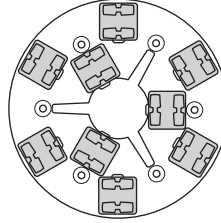

PG 280

Половин комплект – вътрешен ред
Пълен комплект – външен ред

ИЗВЕСТИЕ! Препоръките на Husqvarna относно шлайфмашина с единичен диск е два сегмента върху всеки метален инструмент.

ЕКСПЛОАТАЦИЯ

Изберете подходящите за вашето приложение диаманти с метална свързка

Следното предложение покрива основните конфигурации за диамантени инструменти с метална свързка.

Област на приложение	Метална свързка	Размер на пещчинките	Пълен комплект – вътрешен и външен ред	Пълен комплект – външен ред	Половин комплект – вътрешен и външен ред	Половин комплект – външен ред
Изравняване на под – твърд бетон	Мек	16 или 30	X			
Изравняване на под – бетон със средна твърдост	Средна	16 или 30	X			
Изравняване на под – мек бетон	Твърд	16 или 30	X			
Отстраняване на лепило за керамични плочки	Средна	PIRANHA™ или 16-30	X			
Отстраняване на лепило за мокет или винилови настилки – твърд бетон	Мек	PIRANHA™ или 16-30			X	X
Отстраняване на лепило за мокет или винилови настилки – бетон със средна твърдост	Средна	PIRANHA™ или 16-30			X	X
Отстраняване на лепило за мокет или винилови настилки – мек бетон	Твърд	PIRANHA™ или 16-30			X	X
Отстраняване на епоксидна боя – твърд бетон	Мек	PIRANHA™ или 16-30		X	X	
Отстраняване на епоксидна боя – бетон със средна твърдост	Средна	PIRANHA™ или 16-30		X		
Отстраняване на епоксидна боя – мек бетон	Твърд	PIRANHA™ или 16-30		X		
Увреден от дъжд бетон	Твърд	16-30	X		X	
Заглаждане на съставките на мития бетон	Твърд	16-30	X		X	
Отстраняване на неравности при теракотни/каменни плочки	Мек	30 или 60	X			
Полиране на повърхността на бетонни подове – твърд бетон	Мек	60			X	X

ЕКСПЛОАТАЦИЯ

Полиране на повърхността на бетонни подове – бетон със средна твърдост	Средна	60			X	X
Полиране на повърхността на бетонни подове – мек бетон	Твърд	60			X	X
Шлифване до 'разкриване' на съставките на бетона – твърд бетон	Мек	16-30	X	X	X	
Шлифване до 'разкриване' на съставките на бетона – бетон със средна твърдост	Средна	16-30	X	X	X	
Шлифване до 'разкриване' на съставките на бетона – мек бетон	Твърд	16-30	X		X	
Изравняване на неравности в бетонни подове – твърд бетон	Мек	16 или 30	X	X	X	
Изравняване на неравности в бетонни подове – бетон със средна твърдост	Средна	16 или 30	X		X	
Изравняване на неравности в бетонни подове – мек бетон	Твърд	16 или 30	X		X	

Ташев-Галвинг ООД
www.tashev-galving.com

ЕКСПЛОАТАЦИЯ

Диаманти с полимерна свързка

Адаптер за полимерна приставка Redi Lock

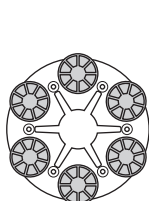
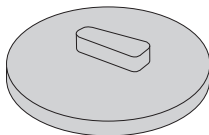

PG 280

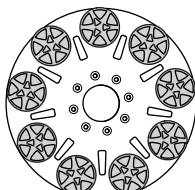

PG 400

Пълен комплект – външен ред

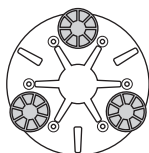

PG 280

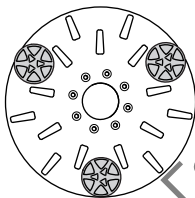

PG 400

Половин комплект – външен ред

Избиране на подходящата за вашето приложение конфигурация на диамант с полимерна свързка

Област на приложение	Пълен комплект – външен ред	Половин комплект – външен ред
Полиране на теракотни/каменни плочки	X	
Повторна обработка на теракотни/каменни плочки		X
Полиране на повърхността на бетонни подове – твърд бетон		X
Полиране на повърхността на бетонни подове – бетон със средна твърдост		X
Полиране на повърхността на бетонни подове – мек бетон		X



ПРЕДУПРЕЖДЕНИЕ! В никакъв случай не трябва да използвате CP1200 и P1100 с адаптер Redi lock.

Смяна на диамантите

Изключете машината и извадете захранващия щепсел.

Пригответе си чифт ръкавици, тъй като диамантените инструменти може да се нагорещят много.

- Поставете машината в сервисна позиция.
- Дръпнете дръжката назад, за да повдигнете главата от земята.
- Поставете машината обратно на земята.

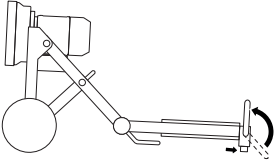

- Поставете си ръкавиците.
- Използвайте чук, за да отстраните диамантените сегменти.

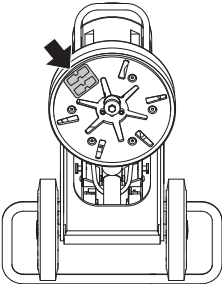

- Закрепете нови диамантени сегменти върху шлифовачния диск.

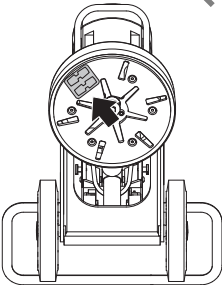

- След като закрепите новите диамантени сегменти, извършете процедурата по обратния ред, за да свалите машината на земята.

Шлифование на ръбове – PG280

Тази машина разполага с възможности за шлифование на ръбове.

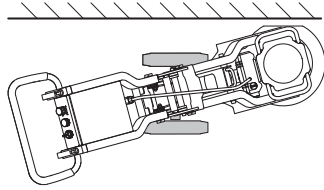

За шлифование на ръбове близо до стени капакът отдясно или отляво на прахозащитния капак трябва да бъде отстранен.

- Отстранете винтовете (2) и капака.

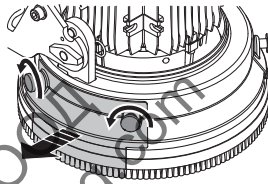

Под капака има подвижен предпазител за защита на стената при шлифване. Предпазителят може да бъде отстранен, за да можете да шлифвате по-близо до стената, 2 винта.

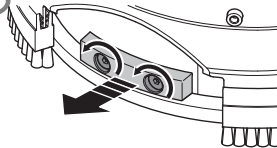

- Повдигнете педала за крака.

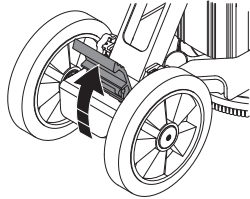

- Използвайте крака си, за да насочите колелата към правилния ъгъл.

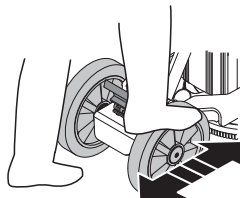

ЕКСПЛОАТАЦИЯ

- За шлифване на ръбове от дясната страна колелата трябва да бъдат насочени наляво.

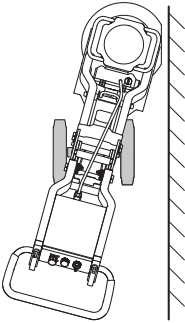

- За шлифване на ръбове от лявата страна колелата трябва да бъдат насочени надясно.

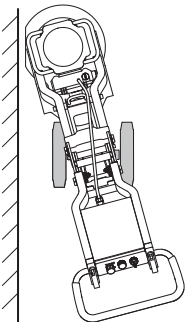

- Когато червената маркировка върху оста на колелото (А) се изравни с червената маркировка върху рамата (В), посоката е отново на право.

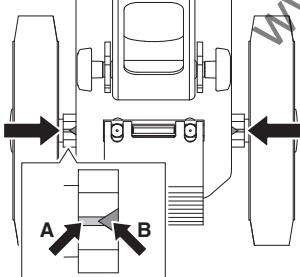

Транспорт и съхранение

- Обезопасете оборудването по време на транспортиране, за да избегнете повреда и инциденти.
- Машината трябва да се транспортира покрита, когато е възможно, за да ограничите излагането на атмосферни условия – особено дъжд и сняг.
- Съхранявайте оборудването в заключващо се място, така че да бъде извън достъпа на деца или неупълномощени лица.
- Машината трябва винаги да се съхранява на сухо място, когато не я използвате.

Транспортиране

Машината може да бъде разглобена и сгъната, за да намалите размера ѝ при транспортиране.

- Разкачете кабела към двигателя от електрическата кутия.
- Развийте гайките няколко оборота, за да освободите натиска, издърпайте шплинтовете и отстранете болтовете от всяка страна.

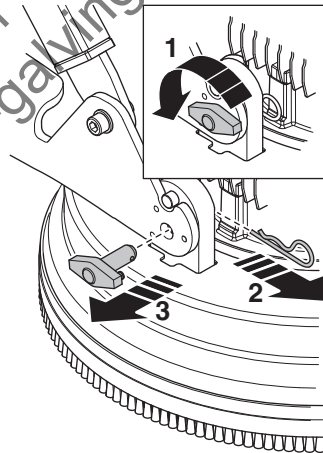

- Развийте главата за шлифване от шасито на колелата.

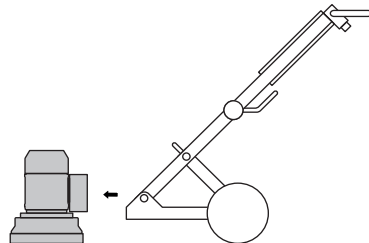

ЕКСПЛОАТАЦИЯ

- Поставете машината в наклонено положение за транспортиране. Развийте застопоряващите ръчки върху опорното краче.

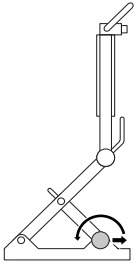

PG280

- Сгънете опорното краче напред.

PG400

- Сгънете опорното краче назад.
- Хванете дръжката при ъгловата връзка, като едновременно с това поставете под ъгъл горната част на рамката внимателно напред.

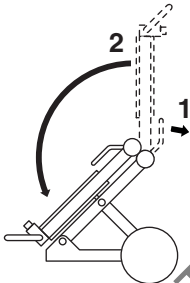

- Внимателно сгънете машината нагоре.

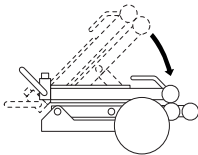

- Закрепете машината с одобрен ремък за затягане. Уверете се, че няма притиснати или повредени машинни части от ремъка за затягане.

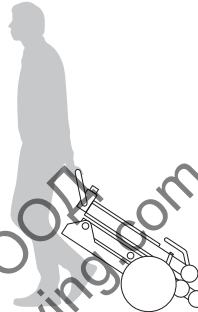
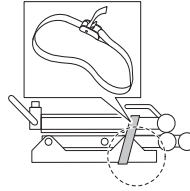

Ухо за повдигане

- Винаги използвайте монтираното към машината ухо за повдигане, когато я повдигате.

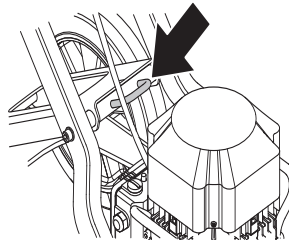

СТАРТИРАНЕ И ИЗКЛЮЧВАНЕ

Преди да започнете



ПРЕДУПРЕЖДЕНИЕ! Преди да започнете работа с машината прочетете внимателно ръководството за експлоатация и се убедете, че го разбирате правилно.

Използвайте личната защитна екипировка. Виж указанията в раздел Лична защитна екипировка.

Уверете се, че в работния участък няма външни лица, в противен случай съществува опасност те да бъдат сериозно наранени.

Проверете дали машината е сглобена правилно и дали няма следи от повреди.

- Извършвайте всекидневно техническо обслужване.
- Поставете шлайфмашината върху работния участък.
- Уверете се, че под машината има диаманти и че са добре закрепени.
- Свържете прахосмукачката към машината.
- Използвайте застопоряващите ръчки за регулиране на дръжката, за да зададете най-удобната работна височина.
- Уверете се, че кабелът на двигателя е свързан към електрическата кутия, преди да включите машината в електрическия контакт.
- Включете машината в електрически контакт.
- Проверете дали бутонът за аварийно спиране не е натиснат, като го завъртите по часовниковата стрелка.

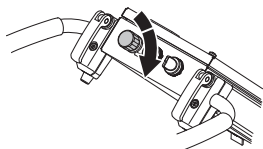

- Проверете посоката на въртене на двигателя

Стартиране

- Намалете натиска между шлифования диск и пода, като натиснете надолу дръжката, без да повдигате машината за шлифоване от пода, когато започнете.

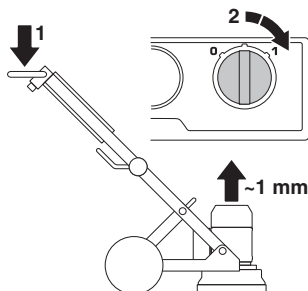

- За стартиране на машината. Пуснете машината, като завъртите ключа 0/1 на положение 1 (задвижване). Машината ще стартира плавно и ще ускори до зададената скорост в рамките на 5 секунди.

Изключване

Изключете машината с ключа за стартиране/спиране, завъртете го на '0' (стоп).



- Поддържайте сегментите за шлифоване в контакт с пода, когато спирате. Това ще помогне на машината да спре по-бързо. Не повдигайте главата за шлифоване от пода, когато спирате, тъй като това може да доведе до значително количество прах във въздуха.
- Издърпайте щепсела.

Грешки и отстраняване на неизправности

Машината няма да се стартира

- Проверете захранването и захранващите кабели, за да се уверите, че не са повредени.
- Проверете дали бутонът за аварийно спиране не е натиснат, като го завъртите по часовниковата стрелка.
- Проверете лампата за претоварване. Ако лампата за претоварване свети, оставете двигателя да изстине за няколко минути, докато машината се рестартира автоматично.

Машината е трудна за управление

- Прекалено малко диаманти под машината или грешен тип инструмент за приложението (твърдо лепило или меко подово покритие водят до високо натоварване на машината и потребителя, ако има прекалено малко диаманти под машината). Обикновено това се съпровожда от висока консумация на ток от двигателя. Използвайте броя диаманти, препоръчан от Husqvarna, за да намалите напрежението върху шлайфмашината и потребителя.

Машината подскача

- Има вероятност диамантите да не са поставени правилно или да имат различни височини. Проверете, за да се уверите, че всички диаманти са правилно поставени и са с една и съща височина.

Машината спира след известно време

- Машината е претоварена и защитата от претоварване е задействана. Намалете натоварването. Машината ще се рестартира след около минута, когато двигателят изстине.
- Уверете се, че удължителните кабели не са с грешни размери.

Машината спира по време на стартиране

- Електрическият двигател е претоварен и лампата за претоварване свети. Оставете машината една или две минути, за да се рестартира, и опитайте отново. Когато това не помогне, свържете се с упълномощен сервиз.
- Уверете се, че удължителните кабели не са с грешни размери.

ИЗВЕСТИЕ! Добрата производителност на мотора зависи от наличието на подходящо напрежение. Удължителните кабели, които са прекалено дълги и/или са с прекалено малък калибър, понижават електрозахранването към двигателя при натоварване.

Поддръжка

ЗАПОМНЕТЕ! Инспекцията и/или поддръжката трябва да се извършват при изключен мотор и изваден кабел.

Ако се използва правилно, машината има нужда от изключително малко поддръжка и е много надежден продукт.

Всекидневно обслужване

- Почистване
- Електрическо захранване
- Четка

Почистване

Винаги изваждайте щепсела от контакта, преди да почиствате, поддържате или сглобявате.

Винаги почиствайте цялото оборудване в края на работния ден. Не мийте машината със струи под високо налягане.

За да бъде винаги добре охладена машината, отворите за охладителния въздух трябва да се поддържат чисти.

Електрическо захранване



ПРЕДУПРЕЖДЕНИЕ! Никога не използвайте наранени кабели. Те могат да предизвикат сериозни, дори смъртоносни наранявания.

Проверете дали кабелът и удължителният кабел са ненаранени и в добро състояние.

Никога не използвайте машината, ако кабелът е наранен; оставете я в оторизиран сервиз за поправка.

Четка

Уверете се, че четката е цяла и достига до пода.

Сервиз

ЗАПОМНЕТЕ! Всички видове поправки трябва да бъдат извършвани само от оторизирани техници. Това е необходимо, за да се избегнат големи рискове за операторите.

ТЕХНИЧЕСКИ ХАРАКТЕРИСТИКИ

PG280

	PG280 (3-фазов, 380 – 480 V)	PG280 (Еднофазов, 220 – 240 V)		PG280 (Еднофазов, 100 – 120 V)	
		50 Hz	50 Hz	60 Hz	50 Hz
Мощност на двигателя, kW/ hp	3,0/4,0	2,2/3,0	2,2/3,0	1,5/2,0	1,5/2,0
Номинален ток, А	6	13	13	20	19
Волтаж, V	380-480	220-240	220-240	100-120	100-120
Тегло, кг/лб	70/154	70/154	70/154	70/154	70/154
Ширина на шлифоване, mm/ инча	280/11	280/11	280/11	280/11	280/11
Натиск на шлифоване, kg/lbs	41/90,4	41/90,4	41/90,4	41/90,4	41/90,4
Скорост на въртене – шлифовъчен диск, rpm	2915	1410	1730	940	1150

PG400

	PG400 (3-фазов, 220 – 240 V)		PG400 (3-фазов, 400 – 480 V)		PG400 (Еднофазов, 220 – 240 V)
	50 Hz	60 Hz	50 Hz	60 Hz	60 Hz
Мощност на двигателя, kW/ hp	4,0/5,4	4,8/6,5	4,0/5,4	4,8/6,5	3,0/4,0
Номинален ток, А	15	15	9	9	18
Волтаж, V	220-240	220-240	400-480	400-480	220-240
Тегло, кг/лб	115/254	115/254	115/254	115/254	115/254
Ширина на шлифоване, mm/ инча	400/16	400/16	400/16	400/16	400/16
Натиск на шлифоване, kg/lbs	73/161	73/161	73/161	73/161	75/165,3
Скорост на въртене – шлифовъчен диск, rpm	1445	1730	1445	1730	1140

PG280, PG400

	PG280	PG400
Шумови емисии (вж. забележка 1)		
Равнище на звуковия ефект, измерено в dB (A)	90	98
Равнище на звуковия ефект, гарантирано L _{WA} dB (A)	92	101
Равнище на шума (вж. забележка 2)		
Ниво на шума при ухото на работещия, dB(A)	74,1	84,7
Равнище на вибрацията (вж. забележка 3)		
Ръчка дясно, m/s ²	4,0	6,5
Ръчка ляво, m/s ²	3,8	5,2

Забележка 1: Шумови емисии в околната среда, измерени като звукова мощност (L_{WA}) в съответствие с EN 60335-1 и EN 60335-2-72.

Забележка 2: Ниво на звуковото налягане съгласно EN 60335-1 и EN 60335-2-72. Отчетените данни за нивото на звуковото налягане имат типична статистическа дисперсия (стандартно отклонение) от 1,0 dB(A).

Забележка 3: Ниво на вибрациите съгласно EN 60335-1 и EN 60335-2-72. Отчетените данни за равнището на вибрации имат типична статистическа дисперсия (стандартно отклонение) от 1 m/s².

ТЕХНИЧЕСКИ ХАРАКТЕРИСТИКИ

ЕО-уверение за съответствие

(Валидно само в рамките на Европа)

Husqvarna AB, SE-561 82 Huskvarna, Швеция, тел.: +46-36-146500, удостоверява на собствена отговорност с настоящото, че подовата шлайфмашина Husqvarna PG280, PG400 със серийни номера от 2014 г. и последващи години (годината е ясно обозначена върху типовата табелка, следвана от серийния номер), отговаря на изискванията на ДИРЕКТИВИТЕ НА СЪВЕТА:

- то 17 май 2006 г., гсвързани с машини' 2006/42/ЕО.
- от 15 декември 2004 'относно електромагнитна съвместимост" 2004/108/ЕЕС.
- от 12 декември 2006, "свързани с електрическо оборудване" 2006/95/ЕС.

Използвани са следните стандарти: EN ISO 12100:2010, EN 55014-1:2006, EN 55015-2/A1:2001, EN 61000-3-2:2006, EN 61000-3-3/A1/A2:2005, EN 13862/A1:2009.

Доставената машина съответства на машината, преминала през типов контрол, отговарящ на нормите на ЕО.

Град Гьотеборг, 13 август, 2015 год.



Helena Grubb

Вицепрезидент, Строително оборудване Husqvarna AB

(Оторизиран представител на Husqvarna AB и отговорник за техническата документация.)

Ташев-Галвинг ООД
www.tashev-galving.com

Ташев-Галвинг ООД
www.tashev-galving.com



www.husqvarnacp.com

UA - Оригінальні інструкції, TR - **Orijinal talimatlar**

RO - **Instrucțiuni inițiale**, BG - Оригинални инструкции

ХУСКВАРНА - БЪЛГАРИЯ СОФИЯ 1606, УЛ. "ВИКТОР ГРИГОРОВИЧ" № 1
Тел.: (02) 951 59 78; 980 98 89; 980 94 92; 951 55 05; Факс: (02) 980 95 23

ЦЕНТРАЛЕН СЕРВИЗ ХУСКВАРНА СОФИЯ, УЛ. "ЦВЕТАН АНТОВ" № 3А
Тел.: (02) 931 01 27; 931 13 62



1157528-39

2015-08-28